

# LERAN®



## Встраиваемый холодильник

Руководство по эксплуатации

Модель:  
BIR 2502D

Производитель оставляет за собой право вносить изменения в конструкцию, комплектацию и характеристики изделия без предварительного уведомления. Только для домашнего использования.



# СОДЕРЖАНИЕ

Сведения по технике безопасности .....	2
Описание прибора .....	7
Перевешивание дверцы .....	8
Установка и подключение .....	9
Ежедневная эксплуатация .....	12
Технические характеристики .....	18
Устранение неполадок в работе .....	19
Дополнительная информация .....	20



Для обеспечения собственной безопасности и правильной эксплуатации устройства, перед его установкой и первым использованием внимательно прочтите данное руководство, включая его рекомендации и предупреждения. Во избежание критических ошибок и несчастных случаев убедитесь, что все лица, использующие прибор, ознакомлены с его работой и мерами безопасности. Сохраните настоящее руководство и убедитесь в том, что в случае продажи или передачи прибора в пользование другому лицу руководство будет находиться вместе с ним, чтобы новые пользователи устройства получили соответствующую информацию о правильной эксплуатации и правилах техники безопасности в течение всего срока его работы.



В целях обеспечения безопасности людей и имущества соблюдайте меры безопасности, указанные в настоящем руководстве, так как производитель не несет ответственности за убытки, вызванные несоблюдением указанных мер.

## **Безопасность детей и лиц с ограниченными возможностями**

- Дети от 8 лет и старше, лица с ограниченными физическими, сенсорными или умственными способностями, а также люди, не имеющие достаточного опыта или знаний, могут использовать прибор только в том случае, если они находятся под присмотром или прошли инструктаж по безопасному использованию устройства и понимают возможные опасности.
- Убедитесь в том, что дети не используют прибор в качестве игрушки.
- Чистка и техническое обслуживание устройства может производиться только взрослым или ребенком 8 лет и старше под присмотром взрослого.
- Держите упаковочные материалы в недоступном для детей месте. Существует риск удушья.
- При утилизации устройства вытащите сетевую вилку из розетки, отрежьте сетевой кабель (как можно ближе к корпусу прибора) и снимите дверцы, чтобы дети, играя, не получили удар током или не заперлись внутри прибора.
- Если данный прибор (имеющий магнитное уплотнение дверцы) предназначен для замены старого холодильника с пружинным замком (защелкой) дверцы или крышки, перед утилизацией старого холодильника обязательно выведите замок из строя. Это позволит исключить его превращение в смертельную ловушку для детей.

## **Общие правила техники безопасности**

-  **Предупреждение!** Не допускайте перекрытия вентиляционных отверстий.
-  **Предупреждение!** Не используйте механические приспособления и другие средства, кроме средств, разрешенных производителем, для ускорения процесса размораживания.
-  **Предупреждение!** Не допускайте повреждения холодильного контура.

-  **Предупреждение!** Не используйте другие электроприборы (такие как мороженицы) внутри холодильных устройств, кроме тех случаев, когда это допустимо производителем.
- Не храните внутри прибора взрывчатые вещества, такие как аэрозольные баллончики с воспламеняемым содержимым.
  - В холодильном контуре прибора содержится безвредный для окружающей среды, но, тем не менее, огнеопасный газ хладагент изобутан (R600a).
  - При транспортировке или установке прибора, убедитесь в том, что ни один из компонентов холодильного контура не был поврежден.
  - Не допускайте использование открытого огня и источников воспламенения.
  - Тщательно проветривайте помещение, в котором установлен прибор.
  - Изменение характеристик прибора и внесение изменений в его конструкцию сопряжено с опасностью. Поврежденный сетевой шнур может стать причиной короткого замыкания, пожара и/или поражения электрическим током.
  - Данный прибор подлежит эксплуатации в домашних условиях или в условиях подобных домашним, а именно:
    - в кухонной зоне магазинов, офисов и других видах рабочей среды;
    - в деревенских жилых домах и в номерах отелей, мотелей и других видах жилой среды.
-  **Предупреждение!** Замена любых электрических частей прибора (сетевой вилки, шнура питания, компрессора) должна производиться сертифицированным представителем сервисного центра или квалифицированным обслуживающим персоналом.
- Запрещается удлинять шнур питания.
  - Убедитесь в том, что сетевая вилка не оказалась раздавленной или поврежденной задней частью прибора. Раздавленная или поврежденная сетевая вилка может перегреться и стать причиной возникновения пожара.
  - Убедитесь в наличии доступа к сетевой вилке устройства.
  - Не тяните сетевой шнур.
  - Если розетка плохо закреплена, не вставляйте в нее сетевую вилку. Существует опасность поражения электрическим током или возникновения пожара.
  - Запрещается использовать прибор без лампочки внутреннего освещения.
  - Прибор имеет большой вес. Будьте осторожны при его перемещении.
  - Не трогайте предметы, находящиеся в морозильном отделении, мокрыми или влажными руками – это может привести к обморожению или появлению ссадин на руках.
  - Не допускайте длительного воздействия прямых солнечных лучей на прибор.

## Ежедневная эксплуатация

- Не ставьте на пластиковые части прибора горячую посуду.
- Не помещайте продукты питания непосредственно напротив задней стенки прибора.
- Замороженные продукты после размораживания не должны подвергаться повторной обработке.
- При хранении расфасованных замороженных продуктов следуйте рекомендациям производителя.
- Следует тщательно придерживаться рекомендаций по хранению, данных изготовителем прибора. См. соответствующие указания.
- Не помещайте газированные напитки в морозильное отделение, т.к. внутри емкости создается давление, которое может послужить причиной взрыва емкости, что повлечет за собой повреждение устройства.
- Ледяные сосульки могут вызвать обморожение, если использовать их непосредственно из морозильной камеры.<sup>1</sup>

## Чистка и уход

- Перед выполнением чистки выключите и обесточьте прибор, вынув сетевую вилку из розетки.
- Не следует чистить прибор металлическими предметами.
- Не следует использовать острые предметы для удаления льда с устройства. Воспользуйтесь пластиковым скребком.
- Регулярно проверяйте сливное отверстие холодильника для талой воды. При необходимости прочистите сливное отверстие. Если отверстие закупорится, вода будет собираться на дне устройства.<sup>2</sup>

## Установка

**Важно!** Для подключения к электросети тщательно следуйте инструкциям, приведенным в соответствующих параграфах.

- Распакуйте прибор и проверьте его на наличие повреждений. При наличии повреждений не подключайте прибор к электросети. Немедленно сообщите об обнаруженных повреждениях в место покупки прибора. В таком случае сохраните упаковку.
- Рекомендуются подождать не менее четырех часов, прежде чем включить прибор, чтобы масло вернулось в компрессор.
- Необходимо обеспечить вокруг холодильника достаточную циркуляцию воздуха, в противном случае прибор может перегреваться. Чтобы обеспечить достаточную вентиляцию, следуйте инструкциям по установке.

---

<sup>1</sup> При наличии морозильного отделения.

<sup>2</sup> При наличии отделения для хранения свежих продуктов.

- Если возможно, расположите устройство обратной стороной к стене так, чтобы нельзя было коснуться горячих частей (компрессор, испаритель) во избежание ожога.
- Данный прибор нельзя устанавливать вблизи радиаторов отопления или кухонных плит.
- Убедитесь, что после установки прибора будет доступ к розетке.



### Обслуживание

- Любые операции по техобслуживанию прибора должны выполняться квалифицированным электриком или компетентным специалистом.
- Техобслуживание данного устройства должно осуществляться только специалистами авторизованного Сервисного центра с использованием исключительно оригинальных запчастей.

### Энергосбережение

- Не следует помещать в прибор горячую пищу;
- Не следует размещать продукты близко друг к другу, поскольку это мешает циркуляции воздуха;
- Убедитесь, что продукты не касаются задней стенки прибора;
- В случае отключения электричества не открывайте дверцу;
- Не следует часто открывать дверцу;
- Не следует оставлять дверцу открытой на длительный период времени;
- Не следует устанавливать термостат на низкие температуры, превышающие допустимые пределы;
- Некоторые виды аксессуаров, такие как выдвижные ящики, можно вынимать, создавая большее пространство внутри прибора и понижая потребление энергии.

### Защита окружающей среды

 Ни холодильный контур, ни изоляционные материалы не содержат газов, которые могли бы повредить озоновый слой. Данный прибор нельзя утилизировать вместе с бытовыми отходами и мусором. Изоляционный пенопласт содержит горючие газы: прибор подлежит утилизации в соответствии с действующими нормами и положениями, с которыми следует ознакомиться в местных органах власти. Не допускайте повреждения холодильного контура, особенно вблизи теплообменника. Материалы, использованные для изготовления данного прибора, помеченные символом , пригодны для вторичной переработки.

 Данный символ на изделии или на его упаковке указывает, что оно не подлежит утилизации в качестве бытовых отходов. Вместо этого его следует сдать в соответствующий пункт приема электрического или электронного оборудования для последующей утилизации. Соблюдая правила утилизации изделия, Вы можете предотвратить причинение потенциального ущерба окружающей среде и здоровью людей, который в противном случае возможен вследствие неподобающего обращения с подобными отходами. За более подробной информацией об утилизации этого изделия просьба обращаться к местным властям, в службу по вывозу и утилизации отходов и в магазин, где Вы приобрели данное устройство.

## Упаковочные материалы

- Материалы, помеченные символом , пригодны для вторичной переработки. Поместите упаковку в подходящий коллекторный контейнер для его переработки.

## Утилизация прибора

- Обесточьте прибор, вынув сетевую вилку из розетки.
- Отрежьте сетевой кабель и выбросьте его.

## Транспортировка и хранение

- Транспортировка и хранение осуществляется в вертикальном положении.
- Наклон холодильника не должен превышать 45 градусов при его транспортировке
- Погрузочно-разгрузочные работы осуществляются согласно манипуляционным знакам расположенными на упаковке изделия.
- ЗАПРЕЩАЕТСЯ подвергать холодильник ударным нагрузкам при погрузочно-разгрузочных работах.
- Упакованный холодильник должен храниться при относительной влажности не более 80% в закрытых помещениях с естественной вентиляцией.
- Допускается хранить методом штабелирования не более 4 шт. вверх.



# Описание прибора

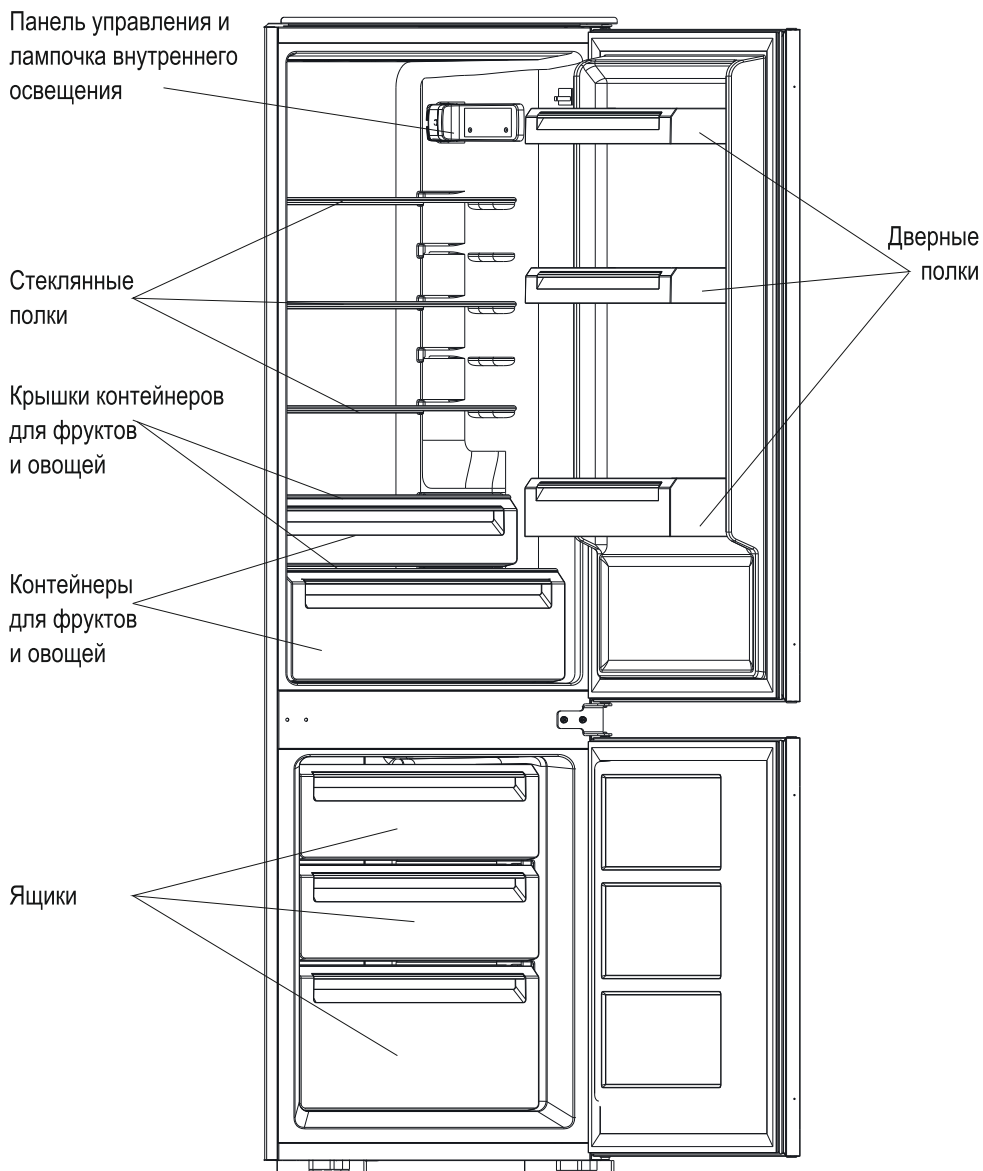

Примечание: Данное изображение приведено только в качестве примера.  
В действительности прибор может отличаться от изображения

## Перевешивание дверцы

Вам потребуется: отвертка, отвертка с прямым шлицем, шестигранный гаечный ключ.

- Убедитесь, что прибор выключен из сети и пуст.
- Чтобы снять дверцу необходимо наклонить прибор назад и опереть его на широкую поверхность, во избежание его соскальзывания в процессе перевешивания дверцы.
- Все перемещаемые части прибора должны быть сохранены для дальнейшей переустановки дверцы.
- Не следует укладывать прибор горизонтально, т.к. это может повредить систему охлаждения.
- Желательно, чтобы в процессе перемещения прибора было задействовано 2 человека.

1. Выкрутите верхнюю петлю дверцы. Затем поднимите верхнюю дверцу и положите ее на мягкую поверхность, чтобы предотвратить появление царапин.

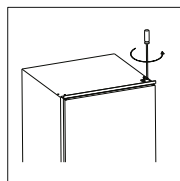

2. Выкрутите среднюю петлю и затем поднимите нижнюю дверцу и положите ее на мягкую поверхность, чтобы предотвратить появление царапин.

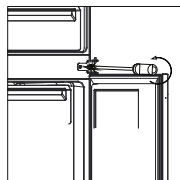

3. Поверните нижнюю петлю справа налево.

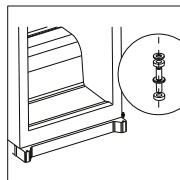

4. Переставьте нижнюю дверцу на нижнюю петлю. И затем с левой стороны зафиксируйте среднюю петлю. Прежде чем окончательно затянуть среднюю петлю, убедитесь, что нижняя дверца установлена ровно, так чтобы затворы закрывались со всех сторон.

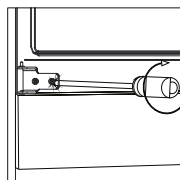

5. Переставьте верхнюю дверцу на среднюю петлю. И затем с левой стороны зафиксируйте верхнюю петлю. Прежде чем окончательно затянуть верхнюю петлю убедитесь, что верхняя дверца установлена ровно, так чтобы затворы закрывались со всех сторон. Петлю необходимо затянуть гаечным ключом.

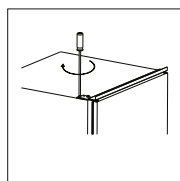

# Установка и подключение

Для установки вам понадобится



Направляющая  
4 шт



Накладка  
направляющей  
4 шт

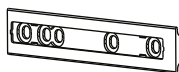

Слайдер  
4 шт



Накладка  
слайдера  
4 шт



Шуруп  
23 шт



Уплотняющая  
прокладка  
1 шт

## Установка прибора

1. Убедитесь, что размер шкафа и вентиляции достаточны для размещения прибора.

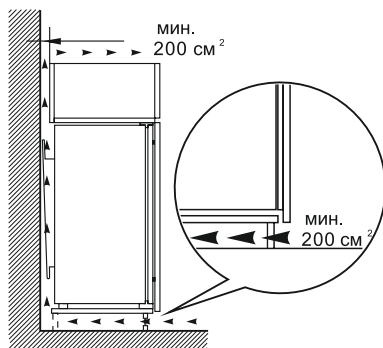
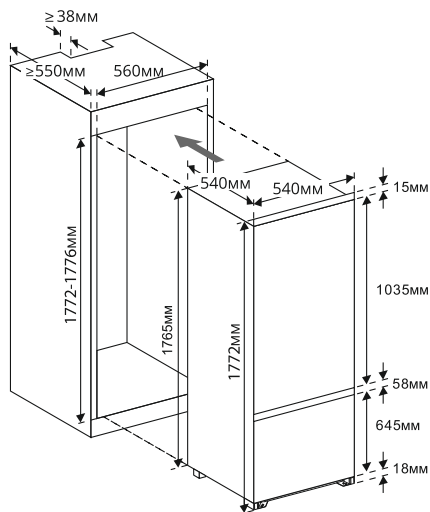

## Установка и подключение

2. Медленно и осторожно вталкивайте прибор в шкаф. Убедитесь, что крышка верхнего зазора находится как можно ближе к стенке шкафа.
3. Вкрутите направляющую в отверстия, расположенные на дверце прибора. Вставьте слайдер в направляющую, затем, чтобы проверить, может ли дверца шкафа беспрепятственно и полностью закрыться, до конца откройте и закройте дверцы прибора и дверцы шкафа.
4. Выкрутите дверцу прибора и дверцу шкафа вместе и отметьте позицию слайдера, на которой он может работать, при закрытии и открытии двери, в любом направлении. Вытащите слайдер из направляющей и, используя два шурупа, зафиксируйте его на дверце шкафа. Затем на слайдере зафиксируйте накладку слайдера.
5. Выкрутите направляющую из дверцы прибора.
6. Для того, чтобы зафиксировать три оставшихся слайдера и накладки, повторите шаги с 2 по 5.
7. Расположите четыре направляющих и четыре слайдера и зафиксируйте их шурупами. Затем на направляющих зафиксируйте накладки направляющих.
8. Дважды проверьте, насколько свободно может открываться и закрываться дверца и насколько плотно расположен прибор в шкафу. Если не плотно, аккуратно отрегулируйте положение прибора. Затем зафиксируйте нижнюю крышку на стенке шкафа.
9. Зафиксируйте верхнюю крышку на стенке шкафа.
10. Установите уплотняющую прокладку в пространстве между прибором и шкафом со стороны открытой двери

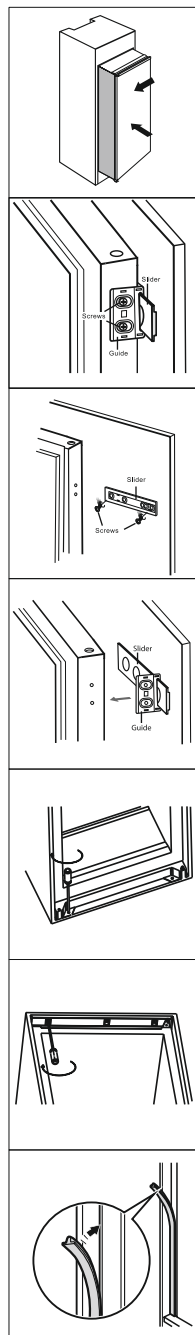

# Установка и подключение

---

## Установка

Устанавливайте прибор в месте, где температура воздуха соответствует климатическому классу, указанному в таблице с техническими данными.

Климатический класс	Температура воздуха
SN	+10°C до +32°C
N	+16°C до +32°C
ST	+16°C до +38°C
T	+16°C до +43°C

## Размещение

Поместите прибор на достаточно отдаленном расстоянии от источников тепла, таких как радиаторы отопления, бойлеры, прямые солнечные лучи и т.д.

 **Предупреждение!** Убедитесь, что после установки остается возможным обесточивание прибора и свободное перемещение сетевого шнура.

## Подключение к электросети

Перед включением прибора в сеть убедитесь, что напряжение и частота, указанные в таблице технических данных, соответствуют параметрам Вашей домашней электросети. Прибор должен быть заземлен. Для этой цели в сетевой вилке имеется специальный контакт заземления. В случае если розетка электросети не заземлена, выполните отдельное заземление прибора в соответствии с действующими нормами, поручив эту процедуру квалифицированному электрику. Производитель снимает с себя всякую ответственность в случае несоблюдения вышеуказанных правил техники безопасности. Данное устройство изготовлено в соответствии с директивами Европейского Союза.

# Ежедневная эксплуатация

## Первое использование

Чистка прибора изнутри.

Перед первым включением прибора промойте его внутренние поверхности и все внутренние принадлежности теплой водой с нейтральным мылом, чтобы удалить запах, характерный для недавно изготовленного изделия, затем тщательно протрите.

**Важно!** Не используйте моющие или абразивные вещества, т.к. они могут повредить покрытие холодильника.

## Панель управления

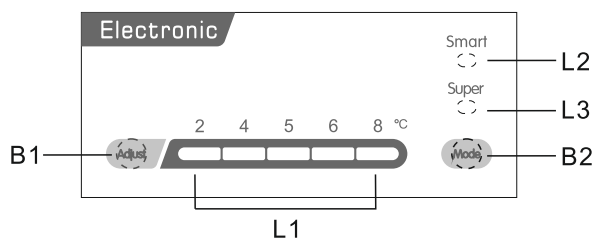

Кнопки

B1 – Нажмите, чтобы отрегулировать температуру в холодильнике.

B2 – Нажмите, чтобы выбрать режим SMART (Умный), SUPER (Супер) и пользовательские настройки.

Лампочка внутреннего освещения

L1 – Показывает настройки температуры холодильника.

L2 – Загорается, когда выбран режим SMART.

L3 – Загорается, когда выбран режим SUPER.

## Функционирование

### Установка температуры

1. Нажмите кнопку Mode (Режим), чтобы выбрать пользовательские настройки.

2. Нажмите кнопку Adjust (Регулировка), чтобы отрегулировать настройки температуры холодильника. Температура в морозильной камере автоматически регулируется в районе  $-18^{\circ}\text{C}$ .

### Режим Smart

Нажмите кнопку Mode, чтобы выбрать режим SMART.

Прибор заработает автоматически, соответствуя температуре внутри устройства.

### Режим Super

Нажмите кнопку Mode, чтобы выбрать режим SUPER.

Прибор заработает автоматически, делая морозильную камеру холоднее. Через 54 часа первоначальная настройка температуры будет восстановлена.

# Ежедневная эксплуатация

---

## Выключение прибора

Нажмите и удерживайте режим Adjust в течение 5 секунд и прибор отключится.

## Сигнал оповещения о незакрытой двери

Данный сигнал зазвучит, если дверь в течение 90 секунд будет находиться в открытом состоянии. Сигнал не прекратится до того момента, пока дверь не будет закрыта.

## Замораживание свежих продуктов

- Морозильная камера предназначена для замораживания свежих продуктов и продолжительного хранения замороженных продуктов, а также продуктов глубокой заморозки.
- Для заморозки уложите свежие продукты в морозильную камеру.
- Максимальное количество продуктов, которое может быть заморожено в течение 24 часов, указано в таблице технических данных.
- Процесс заморозки длится 24 часа: в этот период времени не следует класть в морозильную камеру новые продукты, подлежащие заморозке.

## Хранение замороженных продуктов

При первом запуске или после длительного простоя прибора, перед закладкой продуктов в отделение дайте прибору поработать не менее 2 часов в режиме ускоренной заморозки.

**Важно!** В случае случайного размораживания продуктов, например, при сбое электропитания, если напряжение в сети отсутствовало в течение некоторого времени, то размороженные продукты следует быстро употребить в пищу или немедленно подвергнуть тепловой обработке, затем повторно заморозить (после того, как они остынут).

## Размораживание продуктов

Замороженные продукты, включая продукты глубокой заморозки, перед использованием можно размораживать в холодильном отделении или при комнатной температуре, в зависимости от времени, которым Вы располагаете для осуществления этой операции. Маленькие кусочки пищи можно готовить, не размораживая, в том виде, в каком они взяты из морозильной камеры: в этом случае процесс приготовления пищи займет больше времени.

## Замораживание кубиков льда

Данный прибор может быть оснащен одной или несколькими ванночками для замораживания кубиков льда.

# Ежедневная эксплуатация

## Аксессуары

### Съемные полки

На стенках холодильника установлен ряд направляющих, позволяющих размещать полки по Вашему желанию.

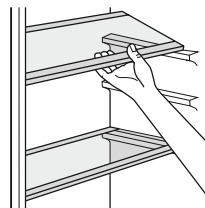

### Размещение дверных съемных полок

Чтобы обеспечить возможность размещения упаковок продуктов различных размеров, полки дверцы можно размещать на разной высоте. Чтобы переставить полку, действуйте следующим образом: постепенно тяните полку в направлении, указанном стрелками, до тех пор, пока она не высвободится.

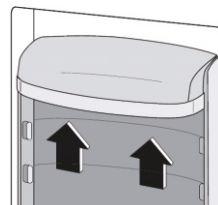

## Полезные советы и рекомендации

Чтобы помочь сделать процесс замораживания максимально эффективным, ниже приведен ряд рекомендаций:

- максимальное количество продуктов, которые могут быть заморожены в течение 24 часов, указано в таблице технических данных;
- процесс заморозки длится 24 часа: в этот период времени не следует класть в морозильную камеру новые продукты, подлежащие заморозке;
- следует замораживать только высококачественные, свежие и тщательно вымытые продукты;
- следует подготавливать продукты для заморозки небольшими порциями, так они заморозятся быстрее и полностью, в дальнейшем это позволит быстрее разморозить необходимое количество продуктов;
- заверните продукты в алюминиевую фольгу или полиэтиленовую пленку и убедитесь, что упаковка герметична;
- не следует допускать, чтобы свежие продукты соприкасались с уже замороженными, во избежание повышения температуры последних;
- постные продукты хранятся лучше и дольше, чем жирные; содержание соли в продуктах сокращает срок их хранения;
- пищевой лед может вызвать обморожение, если употреблять его непосредственно после вынимания из морозильной камеры;
- рекомендуется указывать дату замораживания на каждой упаковке, это позволит не вытаскивать продукты из морозильной камеры, что может вызвать обморожение;
- рекомендуется указывать дату замораживания на каждой упаковке, это позволит контролировать срок ее хранения.



# Ежедневная эксплуатация

---

## Рекомендации по хранению замороженных продуктов

Для получения оптимальных результатов следует:

- удостовериться, что продукты промышленной заморозки хранились у продавца в необходимых для них условиях;
- обеспечить минимальное время доставки замороженных продуктов из магазина в Вашу морозильную камеру;
- не открывать дверцу слишком часто и не держать ее открытой дольше, чем это необходимо;
- после размораживания продукты быстро портятся и не подлежат повторному замораживанию;
- не следует превышать время хранения продуктов, указанное их изготовителем.

## Рекомендации по охлаждению свежих продуктов

Для получения оптимальных результатов:

- Не помещайте в холодильник теплые продукты или испаряющиеся жидкости.
- Накрывайте или заворачивайте продукты, особенно те, которые имеют сильный запах.
- Мясо (всех типов): следует заворачивать в полиэтиленовые пакеты и размещать на стеклянной полке, расположенной над ящиком с овощами.
- В целях безопасности храните мясо таким образом на протяжении одного или максимум двух дней, иначе оно может испортиться.
- Продукты, подвергшиеся тепловой обработке, холодные блюда и т.д. должны быть накрыты и могут быть разложены на любой полке.
- Фрукты и овощи: должны быть тщательно вымыты и разложены в специальных ящиках для хранения.
- Сливочное масло и сыр: должны помещаться в специальные герметичные контейнеры или быть обернуты алюминиевой фольгой или полиэтиленовой пленкой, для максимального ограничения контакта с воздухом.
- Бутылки с молоком: должны быть закрыты крышкой и размещены на полке для хранения бутылок, расположенной на дверце холодильника.
- Бананы, картофель, лук и чеснок не следует хранить в холодильнике без упаковки.

# Ежедневная эксплуатация

---

## Чистка и уход

В целях гигиены следует регулярно чистить внутреннюю часть холодильника и аксессуары к холодильнику, размещаемые внутри.

**⚠ Предупреждение!** В процессе чистки прибор может быть отключен от сети электропитания. Существует риск поражения электрическим током! Перед чисткой выключите прибор и вытащите сетевую вилку из сети, или выключите или поверните электрический рубильник или предохранитель для отключения сети. Никогда не используйте пароочиститель для чистки прибора. В электрических составляющих холодильника может скапливаться влага, что создает риск поражения электрическим током! Перегретый пар может повредить пластиковые составляющие прибора. Перед включением холодильника он должен высохнуть.

**Важно!** Эфирные масла, органические растворители, такие как лимонный сок или сок из цедры апельсина, масляная кислота, моющие средства, содержащие уксусную кислоту, могут повредить пластиковым частям холодильника.

- Избегайте попадания подобных веществ на части прибора.
- Не используйте абразивные чистящие средства.
- Вытащите продукты из морозильной камеры. Храните их плотно накрытыми в прохладном месте.
- Чистите прибор и внутренние аксессуары полотенцем, смоченным в теплой воде. После чистки ополосните чистой водой и вытрите насухо.
- Убедитесь, что прибор высох, и подключите его к сети питания.

## Чистка сливного отверстия

Во избежание попадания размороженной воды в морозильную камеру, периодически прочищайте сливное отверстие, находящееся в задней части холодильника. Используйте для этого специальное приспособление, которое вставляется в отверстие как показано на картинке.

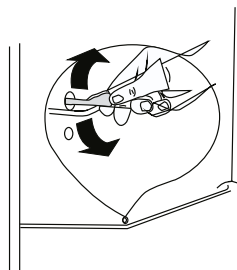

# Ежедневная эксплуатация

---

## Замена лампочки

**⚠ Предупреждение!** Перед заменой лампочки необходимо отключить прибор от сети питания.

Чтобы заменить лампочку, выполняйте следующее:

1. Чтобы выключить прибор, установите головку переключателя температуры на «0».
2. Вытащите сетевую вилку из розетки, чтобы обесточить прибор.
3. Выкрутите шуруп из крышки лампочки.
4. Вытащите крышку лампочки.
5. Выкрутите лампочку.
6. Вкрутите новую лампочку, затем поставьте крышку лампочки на место и вкрутите шуруп обратно.
7. Включите прибор в сеть и отрегулируйте головку переключателя температуры до правильной позиции.

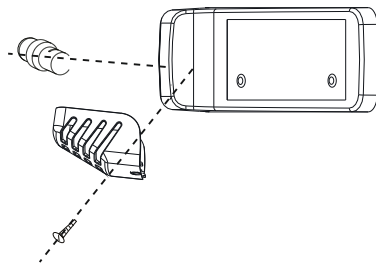

## Технические характеристики

---

Характеристика	Значение
Объем нетто	250 л
Объем брутто	259 л
Вес нетто	55 кг
Вес брутто	60 кг
Объем морозильника	65 л
Объем холодильной камеры	185 л
Напряжение	220-240 В / 50 Гц
Мощность замораживания	3 кг / 24 часа
Класс энергоэффективности	A+
Климатический класс	SN/ST
Тип	компрессионный
Хладагент	R-600A

Срок службы изделия – не менее 5 лет со дня начала эксплуатации.

## Устранение неполадок в работе

**⚠ Предупреждение!** Перед устранением неполадок в работе прибора обесточьте его. Неполадки, не указанные в данном руководстве, должны быть устранены квалифицированным электриком или компетентным лицом.

**Важно!** Работа прибора сопровождается некоторыми звуками (исходящими от компрессора, циркуляции хладагента).

Неисправность	Возможная причина	Способ устранения
Прибор не работает	Прибор выключен	Чтобы включить прибор, нажмите и удерживайте режим Adjust в течение 5 секунд
	Прибор не включен в сеть или сетевая вилка вставлена в розетку неплотно	Вставьте сетевую вилку в розетку
	Перегорел или сломался предохранитель	Проверьте предохранитель, при необходимости произведите его замену
	Сломалась розетка	Проблемы с электросетью должны быть исправлены электриком
Продукты слишком теплые	Неправильно отрегулирована температура	Посмотрите в секции исходной Настройки температуры
	Дверца была открыта длительный период времени	Открывайте дверцу на тот промежуток времени, который необходим
	В течение 24 часов в холодильник поместили большое количество теплых продуктов	Поверните регулятор температуры, чтобы временно понизить температуру
	Прибор находится вблизи источника тепла	Посмотрите секцию размещения
Прибор слишком морозит	Установлена слишком низкая температура	Поверните головку переключателя температуры, чтобы временно повысить ее
Прибор издает необычные звуки	Прибор установлен на неправильном уровне	Урегулируйте положение прибора в шкафу
	Прибор задевает стену или другие предметы	Немного сдвиньте прибор
	Деталь прибора задевает другую деталь или стену	Аккуратно согните деталь, чтобы избежать контакта с другими предметами
Вода стекает на пол	Засорилось сливное отверстие	Посмотрите секцию Чистка и уход

Если неисправность возникает снова, обратитесь в Сервисный центр

## Дополнительная информация

---

Основной импортер товара Leran в России: ООО ЛЕРАН

---

На прибор предоставляется 1 год гарантийного обслуживания.  
Срок службы: 5 лет со дня покупки, при использовании в строгом соответствии с настоящей инструкцией по эксплуатации и применимыми техническими стандартами.

---

Информацию об авторизованных сервисных центрах Вы можете узнать на web-сайте [www.leran.pro](http://www.leran.pro)

---

Если в Вашем городе отсутствует авторизованный сервисный центр, Вам следует обратиться в магазин, где Вы приобрели наш товар, и он организует ремонт или замену.

---

Страна происхождения – Китай  
Изготовитель: «ГУАНДУН ХОМА АППЛАЙНСИС КО., ЛТД».  
Адрес: НОРС ШЭНХОЙ ИНДАСТРИ ЗОН, НАНЬТОУ, ЧЖУШАНЬ, Китай.

---

Настоящая информация является частью сопроводительной технической документации, прилагаемой к товару. Изготовитель постоянно работает над совершенствованием конструкции и технических характеристик выпускаемой продукции, в том числе над улучшением энергетической эффективности. По истечению срока службы прибора сервисный центр вправе отказать в поставке запчастей и ремонте техники. Дальнейшая эксплуатация не рекомендуется. Товар необходимо передать специализированным компаниям, которые занимаются утилизацией данного вида продукции.

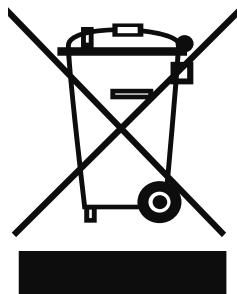

#### Утилизация упаковки.

Упаковка изготовлена из экологически чистых материалов, которые можно без ущерба для окружающей среды подвергать переработке, складировать на специальных полигонах для хранения отходов и утилизировать. Упаковочные материалы имеют соответствующую маркировку.

Отслужившее изделие нужно сделать непригодным для использования. Для этого отсоедините изделие от электросети и обрежьте присоединенный кабель, так как он может представлять опасность для играющих детей.

Символ на изделии или его упаковке указывает, что оно не подлежит утилизации в качестве бытовых отходов. Изделие следует сдать в соответствующий пункт приема электронного и электрооборудования для последующей утилизации. Соблюдая правила утилизации изделия, вы сможете предотвратить причинение ущерба окружающей среде и здоровью людей, который возможен вследствие неподобающего обращения с подобными отходами.



# ГАРАНТИЙНЫЕ УСЛОВИЯ

1. Гарантийный срок составляет 12 месяцев от даты продажи.
2. Гарантийные обязательства не действуют, если неисправность явилась следствием нарушения инструкции по эксплуатации, механического воздействия, нарушения пломбировки (если такая предусмотрена), проникновения влаги, неквалифицированного вмешательства, ремонта в неавторизованных сервисных центрах, форс-мажорных обстоятельств.
3. После осуществления ремонта в случаях, указанных в п.2, гарантийные обязательства прекращаются.

Наименование товара \_\_\_\_\_

Дата продажи: «\_\_» \_\_\_\_\_ 20\_\_ года

\_\_\_\_\_  
Подпись продавца  
(Без печати действительна)

\_\_\_\_\_  
МП

Произведено в КНР компанией ГУАНДУН ХОМА АППЛАИНСИС КО., ЛТД  
Адрес: НОРС ШЭНХОЙ ИНДАСТРИ ЗОН, НАНЬТОУ, ЧЖУШАНЬ, КИТАЙ  
По заказу ООО «Леран»; Россия, 454091, г. Челябинск, ул. Цвиллинга, д. 28, оф. 5  
АСЦ в Челябинске: 454008, ул. Производственная, 8Б

**Бесплатный телефон сервисной службы: 8-800-333-5556**

[www.leran.pro](http://www.leran.pro)